

Dit produkt er klar

Visuel Elinstallations Rapport for

REAL

Diagonalvejen 108,
7323 Give

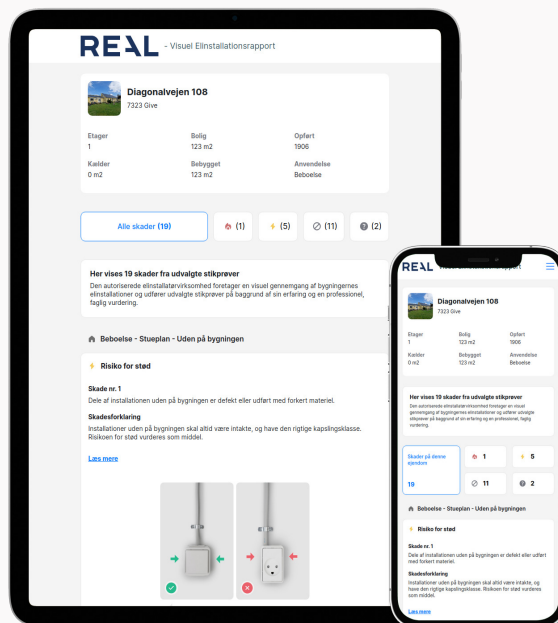

Klik på billedet for at se Visuel Elinstallations Rapport



Scan QR koden og
se rapporten



Produktet er udviklet af TÜV SÜD

VISUEL ELINSTALLATIONS RAPPORT

Diagonalvejen 108 7323 Give

Rapport udført af:

TÜV SÜD

Johanne Møllers Passage 1, 3

1799 København



Diagonalvejen 108

7323 Give

Etager	Bolig	Opført
1	123 m ²	1906
Anvendelse	Bebygget	Kælder
Beboelse	123 m ²	0 m ²

Skader på denne ejendom **19**



1



5



11



2

Bemærk

Den Visuelle EI-Rapport er kun vejledende, og bruges som et supplement til EL-rapporten. Skader på boligen skal altid bedømmes ud fra den faktiske EL-rapport. De viste fotos er alene eksempler som skal illustrere de fundne fejl og mangler for en ikke fagkyndig, fotos kan derfor ikke anvendes af en elektriker til at bedømme de faktiske fejl og mangler.

TÜV SÜD

Johanne Møllers Passage 1, 3

1799 København

Kontaktinformation

info.dk-BLS@tuvsud.com

Tlf: 60 555 444

Vi er en certificeret

EL - installatørvirksomhed



Introduktion til El rapporten

Skadesforklaring

EL-installationsrapporter kan være vanskelige at forstå for personer uden teknisk indsigt på området. Det skyldes at området er komplekst, teknisk tungt og styret af en række standarder og lovgivning som ændrer sig over tid. I denne tillægsrapport vil de enkelte vurderinger blive

lidt mere indgående beskrevet, så du som forbruger forhåbentligt bliver klædt bedre på til at forstå indholdet i elinstallationsrapporten.

Symbolerne i vurderingssystemet giver erfaringsmæssigt også anledning til en del forvirring, så her følger en uddybning..



Risiko for brand

Den røde flamme betegner forhold, hvor der er risiko for brand.

Lige som med det gule lyn, siger vurderingen dog ikke noget om, hvor sandsynlig risikoen er. Der kan være forhold som – hvis de ikke udbedres – med stor sandsynlighed vil give anledning til brand, og forhold som kun under særlige omstændigheder vil kunne give mulighed for brand.



Risiko for stød

Det gule lyn betegner forhold, hvor der er risiko for at få stød. Symbolet siger ikke noget om, hvor sandsynlig risikoen er, blot at den er til stede. Det gule lyn dækker derfor over et bredt felt, hvor der i den ene ende er en reel sandsynlighed for stød og i den anden, en meget lille sandsynlighed. Det afhænger af, hvor tilgængelig den pågældende fejl/ulovlighed er.



Ulovlige installationer

Dette symbol betegner installationer som ikke lever op til de standarder og lovkrav der var gældende da installationen blev udført.



Undersøges nærmere

Undtagelser generelt:

Undtagelser er ikke det samme, som at der er et ulovligt forhold i installationen. Det fortæller blot hvad der ikke kunne besvares og hvorfor. Ønskes punktet oplyst, så er det op til ejeren at få afklaret dette punkt for egen regning.

Produktinformation:

I elrapporten bliver der spurgt ind til, om det materiel der er anvendt, er egnet til formålet. Den information er ofte oplyst på materialet.

Er den ikke det – og fyldestgørende information ikke kan findes på internettet – så bliver det anmærket under dette punkt. Det kan f.eks. være om spots er egnet til udendørs brug, informationer om spots vedrørende krav til placering, varmekrav til kabler etc.

Tilgængelighed:

Indbo og effekter som blokerer for at installationer kan tilgås.

Lofthøjder som overstiger de stigelængder de udførende er forpligtiget til at medbringe.

Installationer placeret så de ikke er umiddelbart tilgængelige, f.eks. transformere til lavvoltage-spots, tilslutningsdåser til 230 volt spots, samlinger og kabler til spots, lampeudtag helt eller delvist dækket af nedsænkede lofter etc.

Risiko for materielbeskadigelse:

Den fysiske undersøgelse af installationerne foregår som stikprøver. Den udførende er forpligtet til at adskille et fastlagt antal installationer som led i disse stikprøver. Hvis disse installationer ikke kan adskilles uden risiko for skader på installationerne, anvendes dette symbol.

🏠 Beboelse - Stueplan - Uden På Bygningen



Risiko for stød

Skade nr. 1

Dele af installationen uden på bygningen er defekt eller udført med forkert materiel.

Skadesforklaring

Installationer uden på bygningen skal altid være intakte, og have den rigtige kapslingsklasse. Risikoen for stød vurderes som middel.

Uddybende forklaring

Installationer uden på bygningen skal altid være intakte, og have den rigtige kapslingsklasse. Kapslingsklassen fortæller hvor tæt det gældende stykke el-materiel er. Afhængig af forholdene el-materiellet er placeret, øges kravene...



Billedeksempel på lignende skade

🏠 Beboelse - Stueplan - Tavlen



Ulovlig elinstallation

Skade nr. 2

Der er for store åbninger ved kabelindføringer i eltavlen

Skadesforklaring

Åbninger i el-tavlen overstiger de lovmæssige krav. Kravet følger alderen på el-tavlen, og ikke alderen på boligen.

Uddybende forklaring

Åbninger i el-tavlen overstiger de lovmæssige krav. Kravet følger alderen på el-tavlen, og ikke alderen på boligen.

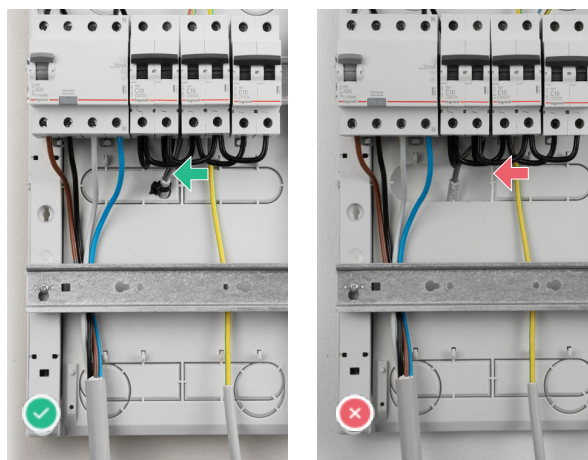

Billedeksempel på lignende skade

🏠 Beboelse - Stueplan - Entre

🚫 Ulovlig elinstallation

Skade nr. 3

Kabler eller rør er ikke ført korrekt ind i dåse bag stikkontakt eller afbryder.

Skadesforklaring

Den fysiske beskyttelse af kablet forringes, når kablet ikke er ført korrekt i en dåse.

Uddybende forklaring

Kabler eller **rør TEST** skal altid føres ind i dåsen med rør eller yderkappe. Den inderste del af kablet, der sidder direkte på kobberet, kaldes for grundisolering. Det er den del der er farvet i brun, sort, blå, gr...

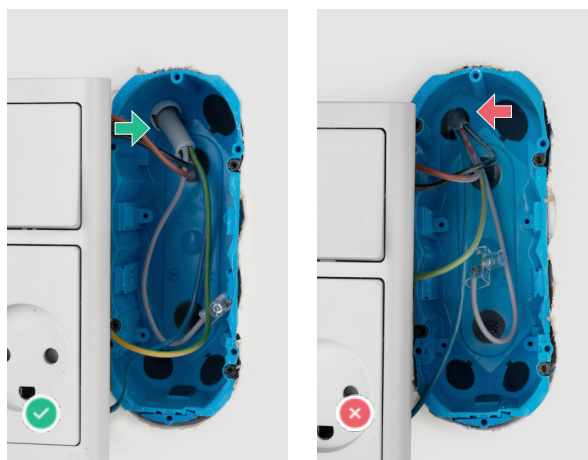

Billedeksempel på lignende skade

🏠 Beboelse - Stueplan - Køkken



Ulovlig elinstallation

Skade nr. 4

Kabler eller rør er ikke ført korrekt ind i dåse bag/over lampeudtag.

Skadesforklaring

Den fysiske beskyttelse af kablet forringes, når kablet ikke er ført korrekt i en dåse.

Uddybende forklaring

Kabler eller rør skal altid føres ind i dåsen med rør eller yderkappe. Den inderste del af kablet, der sidder direkte på kobberet, kaldes for grundisolering. Det er den del der er farvet i brun, sort, blå, grøn/gul o. s. v. Grundi...

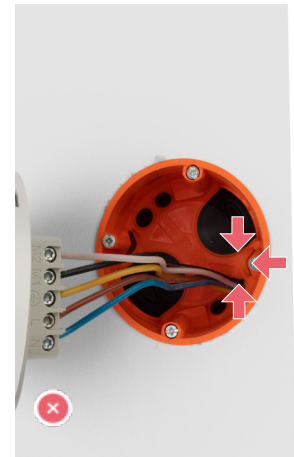
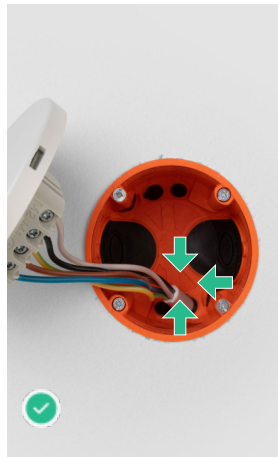

Billedeksempel på lignende skade

🏠 Beboelse - Stueplan - Stue



Ulovlig elinstallation

Skade nr. 5

Kabler eller rør er ikke ført korrekt ind i dåse bag/over lampeudtag.

Skadesforklaring

Den fysiske beskyttelse af kablet forringes, når kablet ikke er ført korrekt i en dåse.

Uddybende forklaring

Kabler eller rør skal altid føres ind i dåsen med rør eller yderkappe. Den inderste del af kablet, der sidder direkte på kobberet, kaldes for grundisolering. Det er den del der er farvet i brun, sort, blå, grøn/gul o. s. v. Grundi...

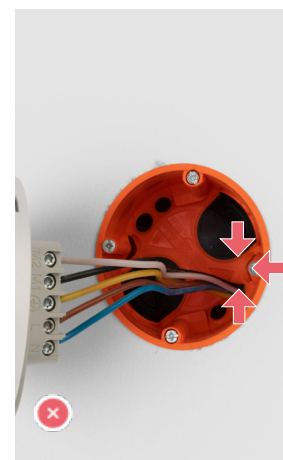
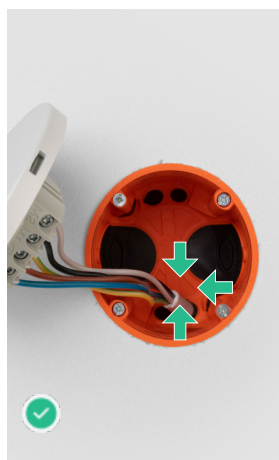

Billedeksempel på lignende skade

🏠 Beboelse - Stueplan - Tagrum / Loftrum

🚫 Ulovlig elinstallation

Skade nr. 6

Enkelte kabler mangler fastgørelse.

Skadesforklaring

Kabler i den faste del af installationen, skal altid være fastgjort til de relevante bygningsdele.

Uddybende forklaring

Er kabler ikke fastgjort forsvarligt, kan de bevæge sig ved berøring. Er der for meget bevægelse i kablerne, risikere man at kobberet knækker. Der kan så opstå en løs forbindelse, der i yderste tilfælde kan resulteret i at der kan...

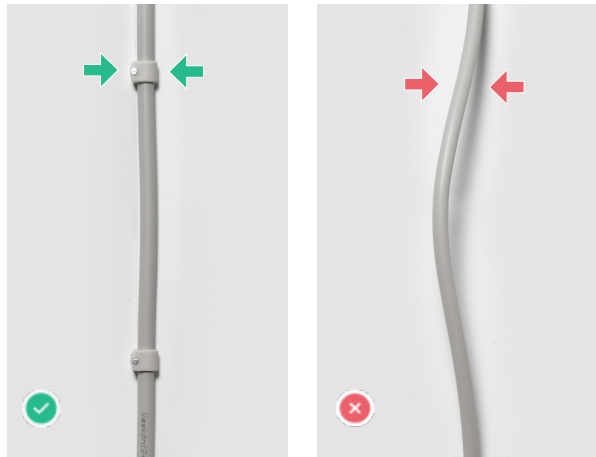

Billedeksempel på lignende skade

🚫 Ulovlig elinstallation

Skade nr. 7

Enkelte dåser eller underlag mangler fastgørelse.

Skadesforklaring

Dåser og underlag skal altid være forsvarligt fastgjort til relevante bygningsdele.

Uddybende forklaring

Er dåser/underlag ikke fastgjort forsvarligt, risikere man at der opstår åbninger så store, at der kan være berøringsfare. Derudover kan samlingerne/tilslutningerne svækkes ved hyppige bevægelser af dåser eller underlag. Aflastnin...

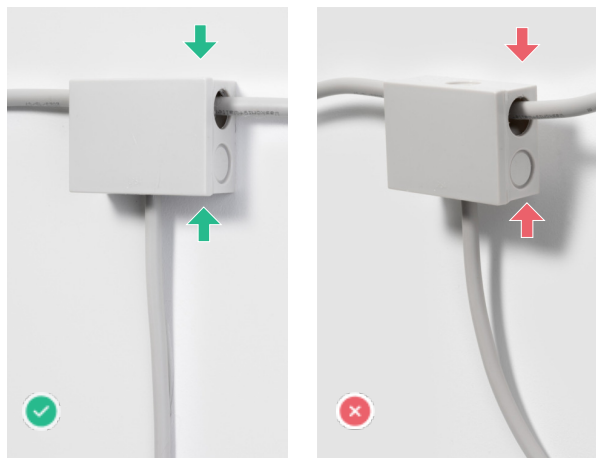

Billedeksempel på lignende skade

🏠 Beboelse - Stueplan - Værelse Ved Entre

🚫 Ulovlig elinstallation

Skade nr. 8

Dåser bag stikkontakter eller afbrydere er ikke installeret efter fabrikantens anvisninger.

Skadesforklaring

Anvisningerne til dåser bag stikkontakter, eller afbrydere er ikke fulgt.

Uddybende forklaring

Siden 1. April 1939 har der været et krav til dåser bag afbrydere og stikkontakter. Disse dåser har til formål at skærme bygningsdele, hvis der opstår en kortslutning i en tilslutning eller samling. Eller mod unødigt opvarmning og ...

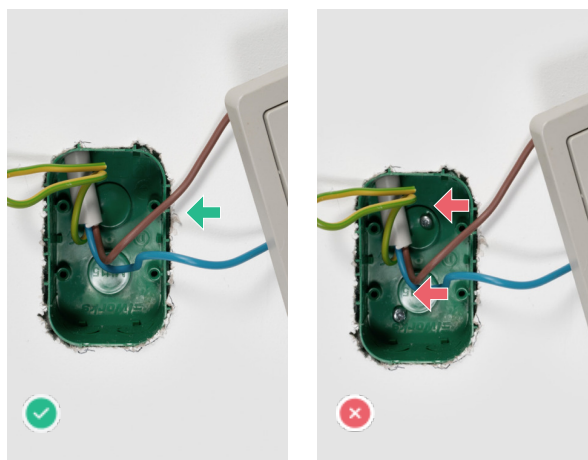

Billedeksempel på lignende skade

🏠 Beboelse - Stueplan - Fyrrum



Risiko for stød

Skade nr. 9

Flere ledningssamlinger er ikke anbragt i dåser.

Skadesforklaring

Samlinger skal altid være i en dåse. Risikoen for stød vurderes som lav.

Uddybende forklaring

Den faste del af en kabelinstallation skal altid afsluttes i dåser. Det kan f. eks. være i en stikkontakt eller et lampeudtag, der er monteret i en dåse. Det kan også blot være et kabel der er afsluttet i en ledningssamling. Denne...

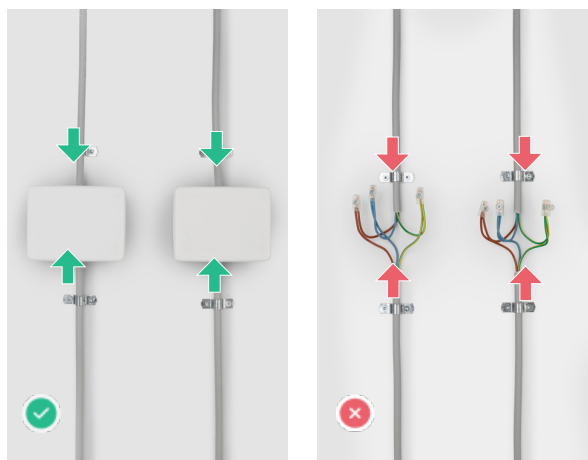

Billedeksempel på lignende skade

🏠 Beboelse - Stueplan - Depotrum Ved Fyrrum



Undersøges nærmere

Skade nr. 10

Det bør undersøges nærmere, om der er dåser bag stikkontakter og de er installeret korrekt, da:

Skadesforklaring

Uddybende forklaring

Undtagelser generelt:

Undtagelser er ikke det samme, som at der er et ulovligt forhold i installationen. Det fortæller blot hvad der ikke kunne besvares og hvorfor. Ønskes punktet oplyst, så er det op til ejeren at få afklaret...

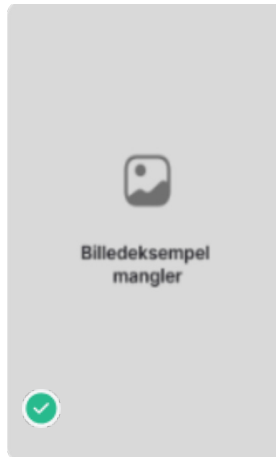

Billedeksempel mangler

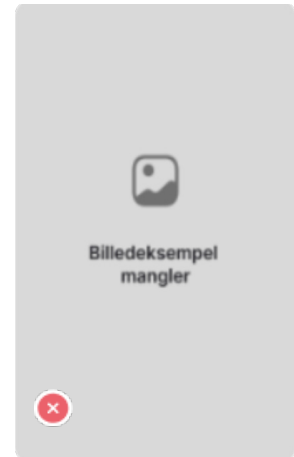

Billedeksempel mangler

Billedeksempel på lignende skade



Undersøges nærmere

Skade nr. 11

Det bør undersøges nærmere, om der er dåser bag lampeudtag og de er installeret korrekt, da:

Skadesforklaring

Uddybende forklaring

Undtagelser generelt:

Undtagelser er ikke det samme, som at der er et ulovligt forhold i installationen. Det fortæller blot hvad der ikke kunne besvares og hvorfor. Ønskes punktet oplyst, så er det op til ejeren at få afklaret...

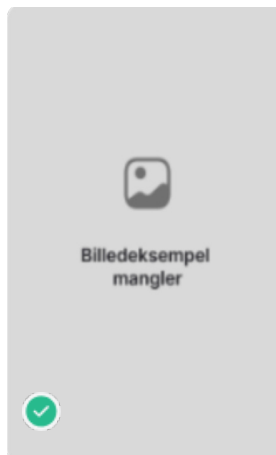

Billedeksempel mangler

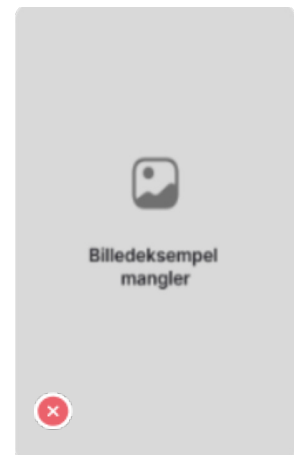

Billedeksempel mangler

Billedeksempel på lignende skade

🏠 Beboelse - Stueplan - Depotrum Ved Fyrrum



Risiko for stød

Skade nr. 12

Fastmonteret lampe mangler glas/skærm.

Skadesforklaring

En fastmonteret lampe, mangler sin medfølgende skærm. Risikoen for stød vurderes som lav.

Uddybende forklaring

Fastmonterede lamper skal altid være komplette og intakte. Hvis en fastmonteret lampe mangler sin medfølgende skærm, eller hvis skærmen er i stykker, så kan el sikkerheden forringes. Pæren (lyskilden), som skærmen beskytter, er uds...

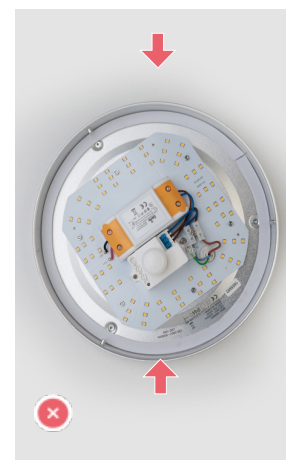

Billedeksempel på lignende skade

🏠 Beboelse - Stueplan - Værelse I Forbindelse Med Værelse

🚫 Ulovlig elinstallation

Skade nr. 13

Dåser bag stikkontakter eller afbrydere er ikke installeret efter fabrikantens anvisninger.

Skadesforklaring

Anvisningerne til dåser bag stikkontakter, eller afbrydere er ikke fulgt.

Uddybende forklaring

Siden 1. April 1939 har der været et krav til dåser bag afbrydere og stikkontakter. Disse dåser har til formål at skærme bygningsdele, hvis der opstår en kortslutning i en tilslutning eller samling. Eller mod unødigt opvarmning og ...

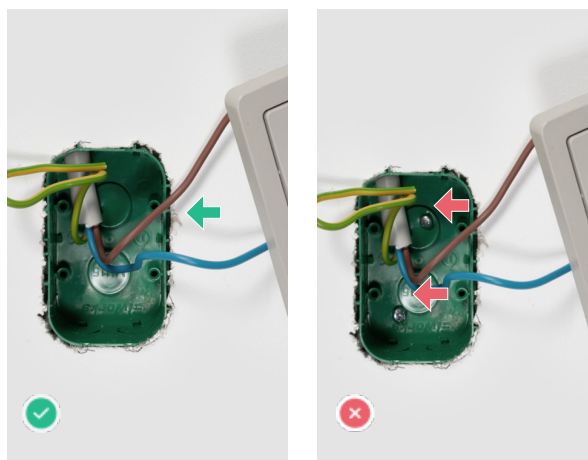

Billedeksempel på lignende skade

🏠 Staldbygning Mod Vest - Stueplan - Stald Med Port



Risiko for stød

Skade nr. 14

Fastmonteret lampe mangler glas/skærm.

Skadesforklaring

En fastmonteret lampe, mangler sin medfølgende skærm. Risikoen for stød vurderes som lav.

Uddybende forklaring

Fastmonterede lamper skal altid være komplette og intakte. Hvis en fastmonteret lampe mangler sin medfølgende skærm, eller hvis skærmen er i stykker, så kan el sikkerheden forringes. Pæren (lyskilden), som skærmen beskytter, er uds...

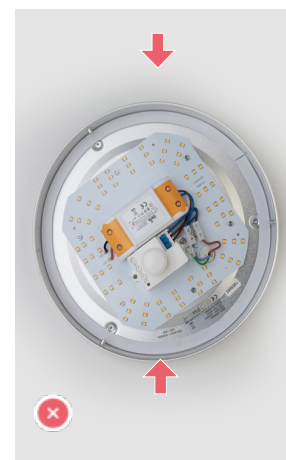

Billedeksempel på lignende skade

🏠 Staldbygning Mod Vest - Stueplan - Depotrum Med Vandhane



Risiko for stød

Skade nr. 15

Fastmonteret lampe mangler glas/skærm.

Skadesforklaring

En fastmonteret lampe, mangler sin medfølgende skærm. Risikoen for stød vurderes som lav.

Uddybende forklaring

Fastmonterede lamper skal altid være komplette og intakte. Hvis en fastmonteret lampe mangler sin medfølgende skærm, eller hvis skærmen er i stykker, så kan el sikkerheden forringes. Pæren (lyskilden), som skærmen beskytter, er uds...

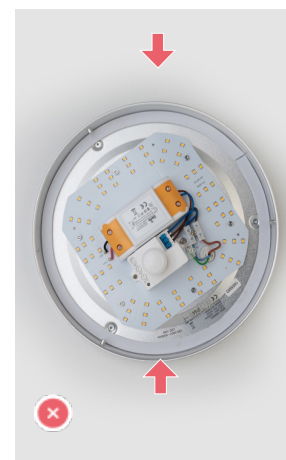

Billedeksempel på lignende skade

🏠 Staldbygning Mod Vest - Stueplan - Disp. Rum Med Terrasedør

🚫 Ulovlig elinstallation

Skade nr. 16

Kabler eller rør er ikke ført korrekt ind i dåse bag stikkontakt eller afbryder.

Skadesforklaring

Den fysiske beskyttelse af kablet forringes, når kablet ikke er ført korrekt i en dåse.

Uddybende forklaring

Kabler eller **rør TEST** skal altid føres ind i dåsen med rør eller yderkappe. Den inderste del af kablet, der sidder direkte på kobberet, kaldes for grundisolering. Det er den del der er farvet i brun, sort, blå, gr...

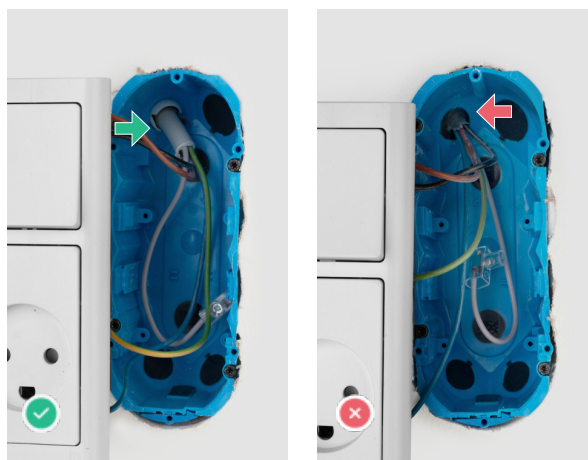

Billedeksempel på lignende skade

🏠 Staldbygning Mod Vest - Stueplan - Tavlen



Ulovlig elinstallation

Skade nr. 17

Der er for store åbninger ved kabelindføringer i eltavlen

Skadesforklaring

Åbninger i el-tavlen overstiger de lovmæssige krav. Kravet følger alderen på el-tavlen, og ikke alderen på boligen.

Uddybende forklaring

Åbninger i el-tavlen overstiger de lovmæssige krav. Kravet følger alderen på el-tavlen, og ikke alderen på boligen.

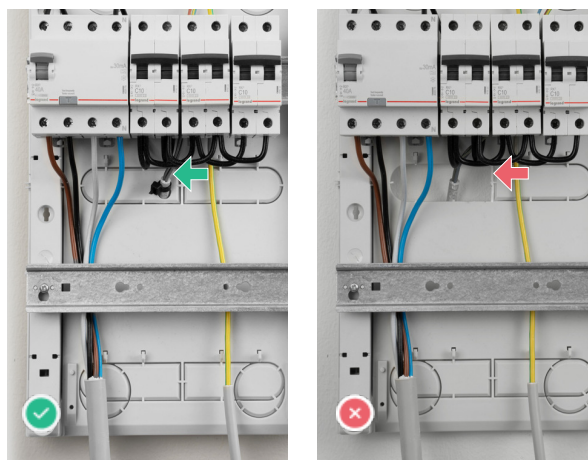

Billedeksempel på lignende skade

🏠 Garagebygning Mod Øst - Stueplan - Garage Mod Indkørsel



Ulovlig elinstallation

Skade nr. 18

Enkelte kabler mangler fastgørelse.

Skadesforklaring

Kabler i den faste del af installationen, skal altid være fastgjort til de relevante bygningsdele.

Uddybende forklaring

Er kabler ikke fastgjort forsvarligt, kan de bevæge sig ved berøring. Er der for meget bevægelse i kablerne, risikere man at kobberet knækker. Der kan så opstå en løs forbindelse, der i yderste tilfælde kan resulteret i at der kan...

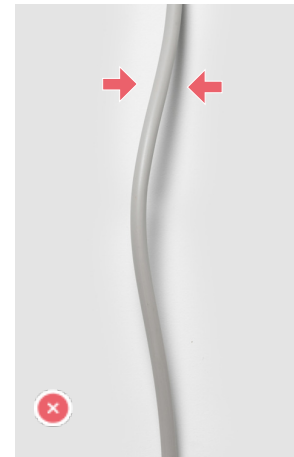

Billedeksempel på lignende skade



Risiko for brand

Skade nr. 19

Kabler eller rør er ikke beskyttet mod mekanisk overlast (slag, træk, vrid o.lign.).

Skadesforklaring

Der er ikke ydet tilstrækkelig beskyttelse, imod fysiske påvirkninger af kabler. Risikoen for brand vurderes som lav.

Uddybende forklaring

Kabler eller rør med kabler, skal placeres således at der ikke er risiko for beskadigelse via fysiske påvirkninger. Hvis, kabler eller rør med kabler i, er placeret uhensigtsmæssigt, så der er risiko for unødigt beskadigelse, skal ...



Billedeksempel på lignende skade